



PIATTAFORMA ELETTRICA FEBO
&
PIATTAFORMA OLEODINAMICA MERCURY

Scopri la Realtà Aumentata CMAlifts! In tutti i nostri cataloghi cerca il QR Code, scansionalo con il tuo smartphone ed accedi ad una galleria di contenuti multimediali per entrare a pieno nel mondo dei prodotti e delle specificità dell'azienda.



SCOPRI
febo e *mercury*
byCMAlifts byCMAlifts



Qualità della vita e benessere delle persone, prima di tutto!

Noi di CMAlifts ci siamo ispirati a questa semplice considerazione per la realizzazione delle nostre piattaforme elevatrici: esse rappresentano la soluzione semplice e definitiva per superare dislivelli e barriere architettoniche presenti in casa.

Scegli con serenità tra le nostre due creazioni! La piattaforma 100% elettrica **FEBO** e la piattaforma oleodinamica tradizionale **MERCURY**. Affidati a chi da decenni si occupa e si preoccupa della propria utenza.

Superare qualsiasi vincolo d'installazione di un ascensore tradizionale oggi è possibile, grazie alle creazioni CMAlifts che si distinguono per sicurezza, flessibilità, minimi ingombri e consumi ridotti.

La nostra qualità è certificata dalle più rigide normative europee. Le nostre piattaforme sono conformi alla nuova **Direttiva Macchine 2006/42/CE** e provviste di attestato CE rilasciato da **IMQ Italia**.

Le nostre creazioni donano **VALORE** alla tua casa.



febo
by CMAlifts



Perché Scegliere Febo

Qualora si richieda particolare comfort e silenziosità. Grazie al suo azionamento elettrico, **FEBO** è la massima avanguardia hi-tech sul mercato. Questa scelta rispetta a pieno l'ambiente, in quanto il sistema non prevede l'uso di olio ed i consumi sono particolarmente contenuti. Inoltre, non necessita di locale macchine.

La piattaforma **FEBO** utilizza il normale impianto di casa consumando, in movimento, al massimo 0,5 kW (velocità nominale di 0,30 m/s per impianti NO CE, con potenza nominale 0,9 kW).



In opzione è possibile richiedere l'eliminazione dell'armadietto e l'inserimento del quadro di comando direttamente sul montante di una delle porte di piano.



La Piattaforma Elettrica Febo

Tutto di serie: sicurezza e comfort non sono OPTIONAL

Passenger Safety

Sistema di riporto automatico al piano, in caso di black-out garantisce l'apertura delle porte al piano ed assicura un ottimo comfort di marcia senza scossoni e turbolenze.

Dispositivo contro i movimenti incontrollati

Sistema di monitoraggio dei movimenti incontrollati.

Precisione di fermata

Precisione assoluta di fermata al piano.

Motore

Motori Gearless: garanzia di robustezza ed affidabilità.

Indicazione visiva dello stato

Indicazione visiva dello stato di "occupato", "in arrivo", "presente" al piano.

Comfort di marcia

Grazie all'estrema silenziosità ed alla precisione di arresto.

Manutenzione ridotta

Grazie ad un impianto testato ed alla solidità dei componenti.

Accesso sempre protetto

Dispositivi a raggi infrarossi interrompono il movimento di chiusura delle porte in presenza di un ostacolo.

Adattabilità e flessibilità

La cabina di dimensioni variabili di **FEBO** consente l'installazione dell'impianto in vani nuovi o preesistenti.

Più tecnologia, meno ingombri

L'assenza del locale macchine di **FEBO** riduce gli spazi necessari per l'installazione.

Facilità di installazione

È sufficiente una presa elettrica domestica 230 V monofase per alimentare **FEBO** (non è più necessaria la 400 V trifase).

Personalizzazione

Febo è personalizzabile al 100% dal punto di vista del design, dei materiali e dei colori.



Febo APP

La piattaforma diventa più smart



Block Security*

Sistema che dialoga con l'antifurto dell'abitazione bloccando la piattaforma al piano in caso di effrazione. Tutto di serie, perché la sicurezza non è un optional.



Chiamata di soccorso*

In caso di emergenza, un dispositivo vocale mette in comunicazione gli utenti con un call center dedicato, in conformità alla norma EN 81.28.



Remote Control*

Un semplice sms, da cellulare, consente di controllare l'homelift e interagire con la macchina. È possibile, ad esempio, ricevere comunicazioni in tempo reale in caso di guasti ed eventualmente sbloccare l'impianto da remoto. È anche possibile preimpostare lo stationamento della piattaforma durante determinate fasce orarie per anticiparne la fruizione programmando, ad esempio, che alle 8.00 di mattina la piattaforma si trovi al piano desiderato.

*Optional

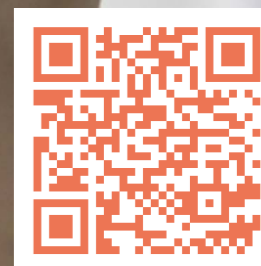
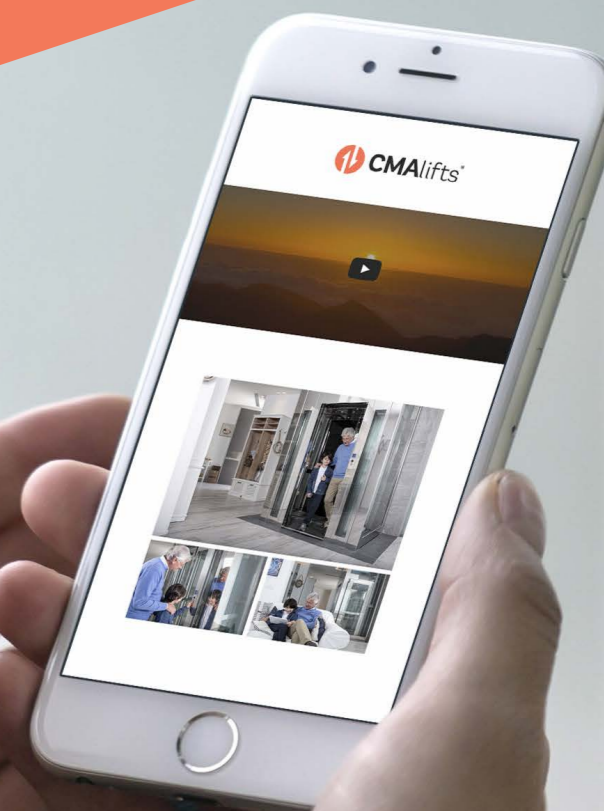

IL CUORE PULSANTE DI FEBO

Il cuore pulsante di **FEBO** è il motore sincrono a magneti permanenti: un autentico “muscolo” tecnologico espressamente ideato per questo tipo di soluzioni, in grado di fornire prestazioni elevate, massima resistenza e performance durature che riducono di gran lunga l’incidenza della manutenzione della piattaforma. Massima robustezza, minimo rumore e vibrazioni ridotte. Il tutto mantenendo un design compatto e dimensioni contenute.

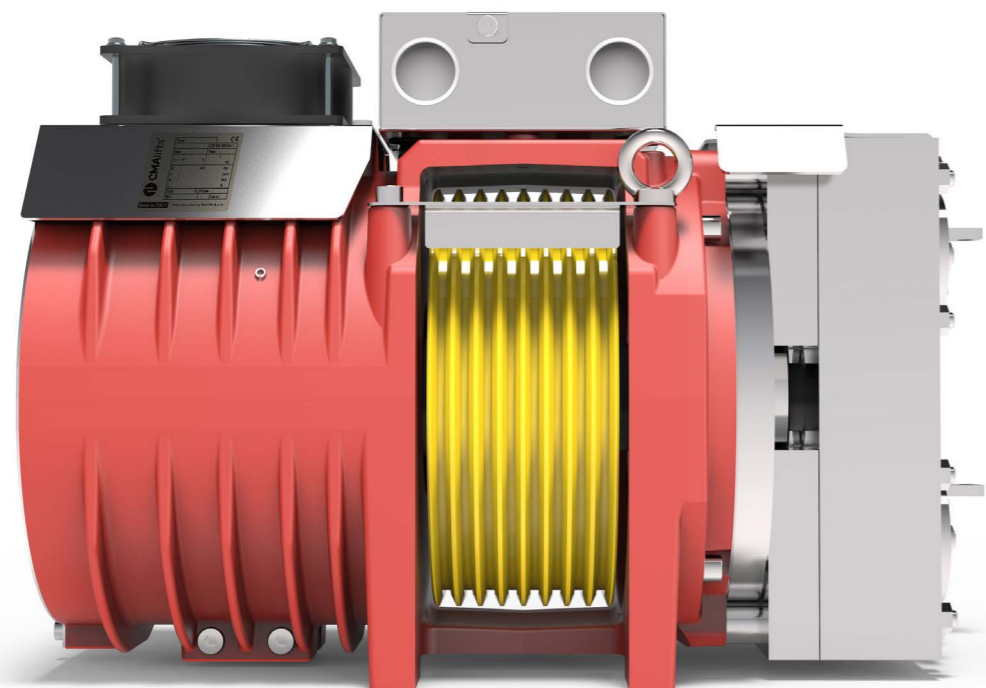
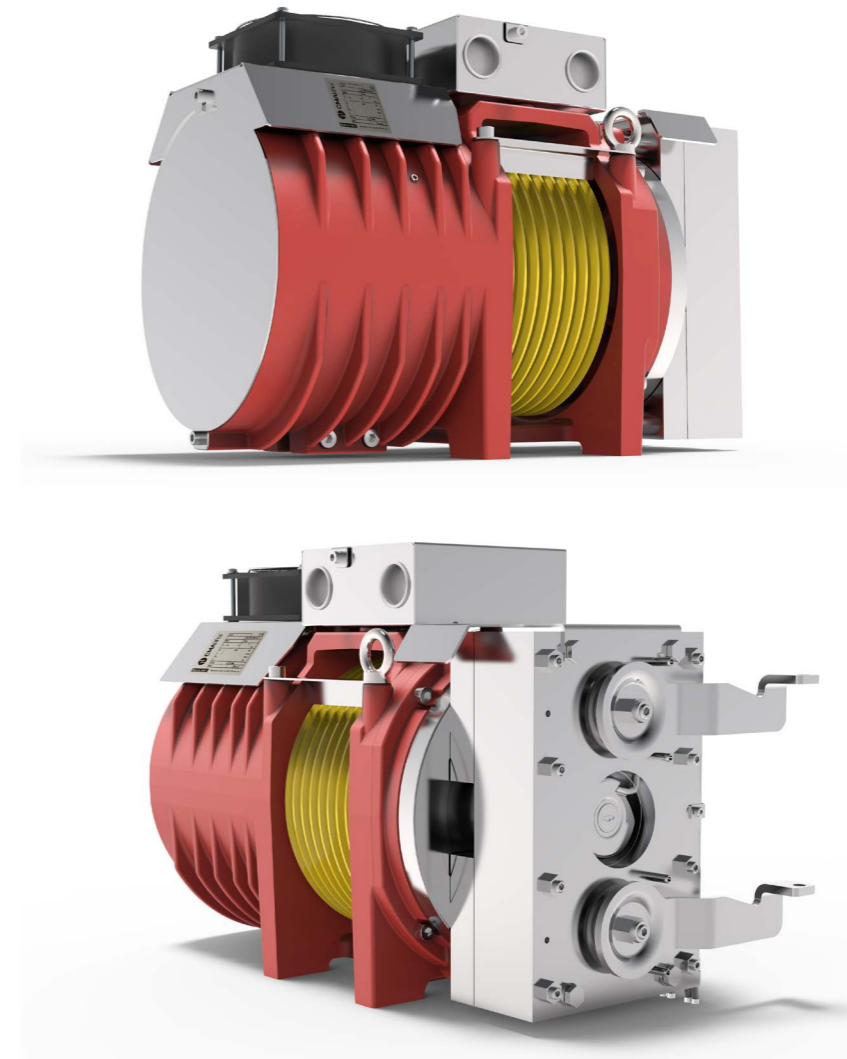

CARATTERISTICHE TECNICHE:

- Carico nominale in sospensione 2:1
- Velocità: 0,15m/s*
- Alimentazione nominale: monofase 230V 50Hz
- Carico statico: 19,6kN – 2.000kg
- Servoventilazione: standard
- Dimensioni d’ingombro: 232x464x322
- Massa: 95kg

*Velocità: 0,30m/s NO CE

PIATTAFORMA ELETTRICA FEBO

330-400-500



	PORTATA	PERSONE	MISURE CABINA		APERTURA PORTA (H=2000)	VANO CORSA IN MURATURA		VANO CORSA CON STRUTTURA METALLICA		
			larghezza	profondità		larghezza	profondità	larghezza	profondità	
	KG	N°	A	B	L	C	D	C	D	
CABINA SENZA PORTE	1 ACCESSO	260	3	800	1250	750	1210	1450	1380	1550
		330	4	900	1400	800	1310	1600	1460	1700
		330	4	950	1300	800	1360	1500	1510	1600
	2 ACCESSI OPPOSTI	270	3	800	1250	750	1210	1450	1380	1560
		350	4	900	1400	800	1310	1600	1460	1710
		350	4	950	1300	800	1360	1500	1510	1610
2 ACCESSI ADIACENTI	400	5	1200	1200	800	1650	1400	1750	1500	
CABINA CON PORTE SEMIAUTOMATICHE	1 ACCESSO	260	3	800	1250	750	1210	1450	1380	1560
		330	4	900	1400	800	1310	1600	1460	1710
		330	4	950	1300	800	1360	1500	1510	1610
	2 ACCESSI OPPOSTI	270	3	800	1250	750	1210	1510	1380	1620
		350	4	900	1400	800	1310	1660	1460	1770
		350	4	950	1300	800	1360	1560	1510	1670
2 ACCESSI ADIACENTI	400	5	1200	1200	800	1660	1400	1800	1550	
CABINA CON PORTE AUTOMATICHE	1 ACCESSO	250	3	800	1250	750	1350	1550	1510	1650
		330	4	900	1400	800	1450	1700	1580	1800
		330	4	950	1300	800	1450	1600	1580	1700
	2 ACCESSI OPPOSTI	260	3	800	1250	750	1350	1700	1510	1810
		350	4	900	1400	800	1450	1850	1580	1960
		350	4	950	1300	800	1450	1750	1580	1860
	2 ACCESSI ADIACENTI	400	5	1200	1200	800	1750	1500	1900	1650
	3 ACCESSI	PER QUESTA CONFIGURAZIONE CONTATTARE L'UFFICIO COMMERCIALE								
	500	PER QUESTA CONFIGURAZIONE CONTATTARE L'UFFICIO COMMERCIALE								

Note: Il dimensionamento delle misure effettive della cabina e del vano sarà definitivo in sede di preventivazione

rev.2 - 02/05/2023.it

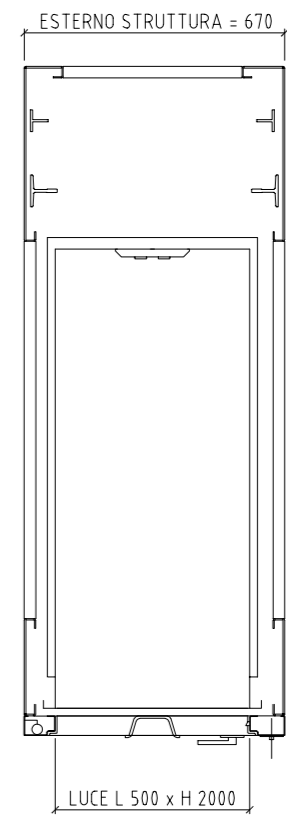
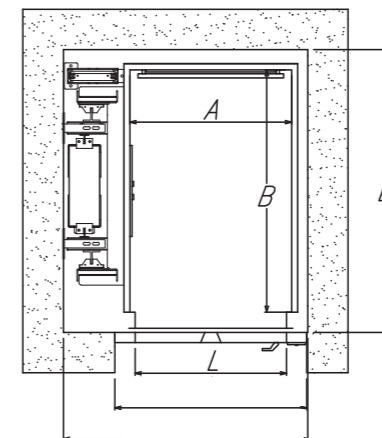
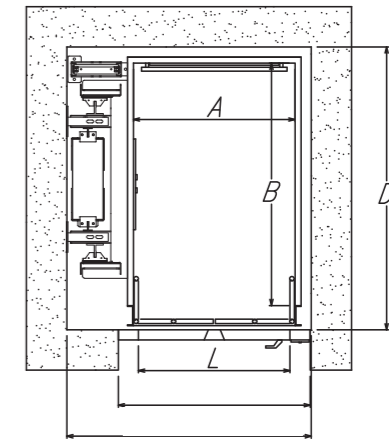
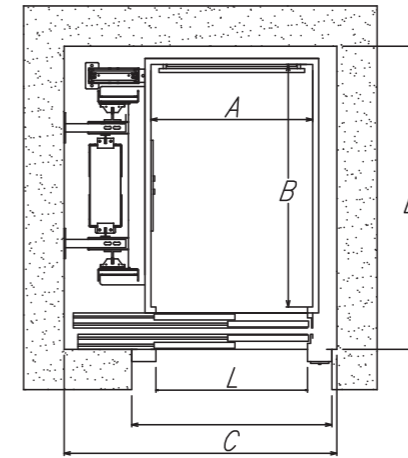

Possibilità di richiedere misure ridotte in larghezza

FEBO "HYBRID"

Risparmia con la luce del sole.

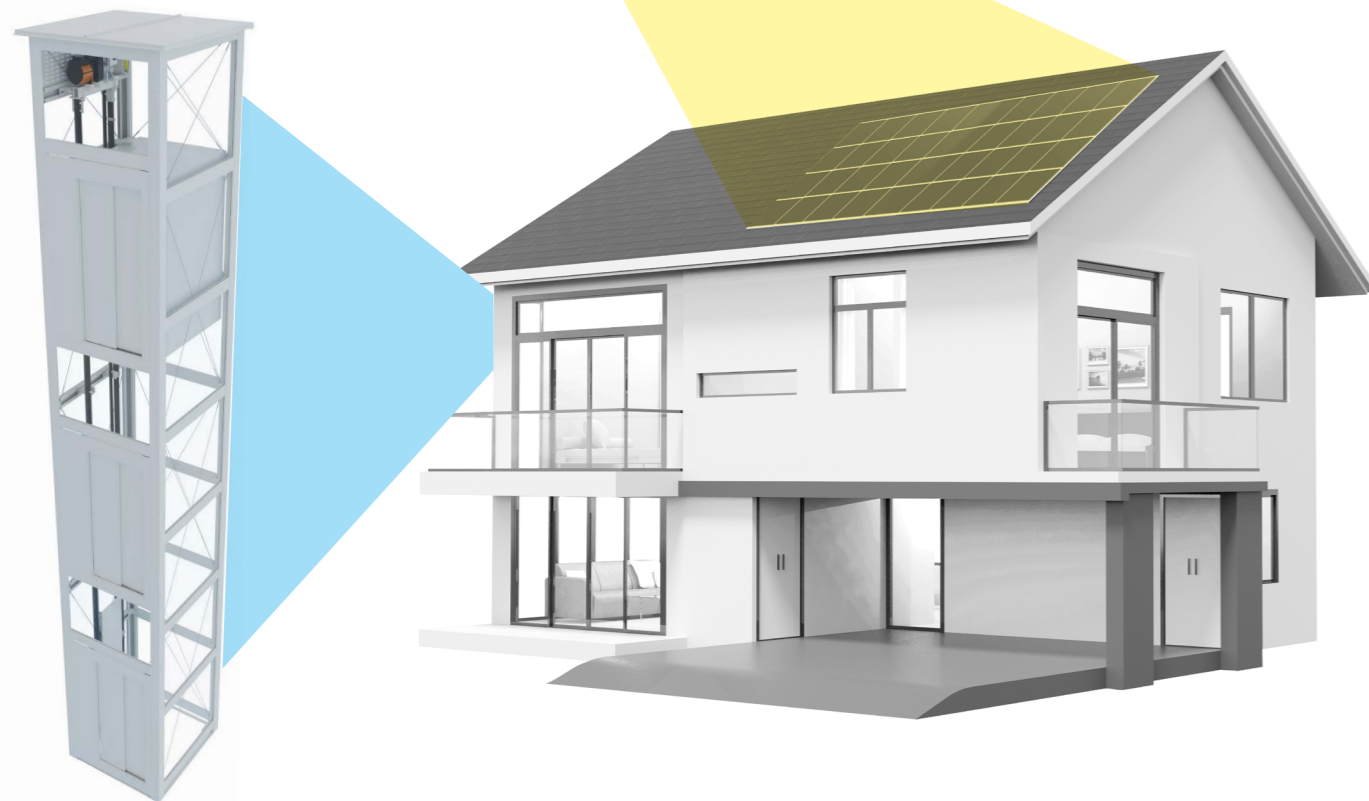
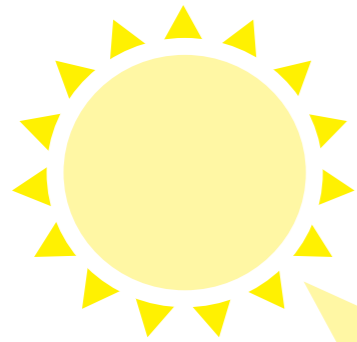

La piattaforma elevatrice **FEBO** può essere equipaggiata opzionalmente con l'innovativo **kit Hybrid**, che prevede l'inserimento nell'impianto di un pacco batterie aggiuntive e, in alcuni casi, pannelli fotovoltaici che permettono di utilizzare la piattaforma anche in caso di black-out. La piattaforma, pertanto, è in grado di ricaricare le batterie grazie al suo stesso movimento.

Questo sistema, unito alla tecnologia dei pannelli solari, può far sì che l'impianto consumi da 0,5 a 0 kW, in presenza di tutte le condizioni ottimali.

Attualmente disponibile con velocità nominale di 0,15 m/s, **FEBO Hybrid** risponde a un'esigenza specifica in materia di elevatori domestici: **ottimizzare i consumi limitando i costi**, il tutto grazie all'impiego di energia pulita.

FEBO Hybrid è conforme alla Nuova Direttiva Macchine Europea 2006/42/CE. È disponibile per portate fino a 500 kg, con singolo, doppio o triplo accesso, nella versione con porte automatiche scorrevoli, in quella semiautomatica con porta di cabina automatica a soffietto e porte di piano manuali a battente.

È anche disponibile nella versione senza porte in cabina e porte di piano manuali a battente.

COME FUNZIONA



FEBO HYBRID RECUPERA ENERGIA

Quando la cabina è vuota durante la salita oppure piena in discesa, il motore funziona come una dinamo: l'energia non viene dissipata ma accumulata nelle batterie che quindi si ricaricano.

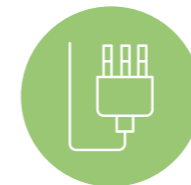

SOLI 0,5KW

Il sistema è alimentato da un caricabatteria collegato alla rete 230 V monofase. Il motore viene alimentato esclusivamente durante la corsa mentre, durante il periodo di stazionamento, le batterie si ricaricano attraverso la rete elettrica convenzionale o l'impiego di un pannello fotovoltaico. La potenza impiegata varia da 0 kW a 0,5 kW, a seconda dell'uso dell'impianto.



CONSUMI AL MINIMO

Il sistema consente sia il recupero di energia che l'impiego opzionale di un pannello solare per mantenere cariche le batterie, riducendo così l'approvvigionamento dalla rete elettrica.



ADATTABILITÀ E FLESSIBILITÀ

La cabina di dimensioni variabili di **FEBO** consente l'installazione dell'impianto in vani nuovi o preesistenti.



ANCHE DURANTE I BLACKOUT

L'energia accumulata dalla batteria è in grado di mantenere in servizio l'impianto permettendo la normale salita e discesa, per un numero limitato di corse, anche in caso di prolungata interruzione della corrente.

AMICA DELL'AMBIENTE

Grazie alla riduzione dei consumi durante il suo utilizzo e alla possibilità di essere alimentato da un pannello fotovoltaico, **FEBO Hybrid** partecipa attivamente alla salvaguardia dell'ambiente sposando i concetti base della "green economy".

NESSUN RESIDUO

FEBO Hybrid non genera residui e contribuisce alla protezione dell'ambiente grazie alla macchina senza riduttore, che non richiede alcun tipo di lubrificazione e dura nel tempo.

ENERGY SAVING

Un sistema che riduce il consumo elettrico quasi a zero quando la piattaforma si trova al piano, anche grazie all'illuminazione temporizzata che determina lo spegnimento della luce in cabina per consentire un ulteriore risparmio energetico. La riaccensione delle luci è automatica in caso di chiamata.

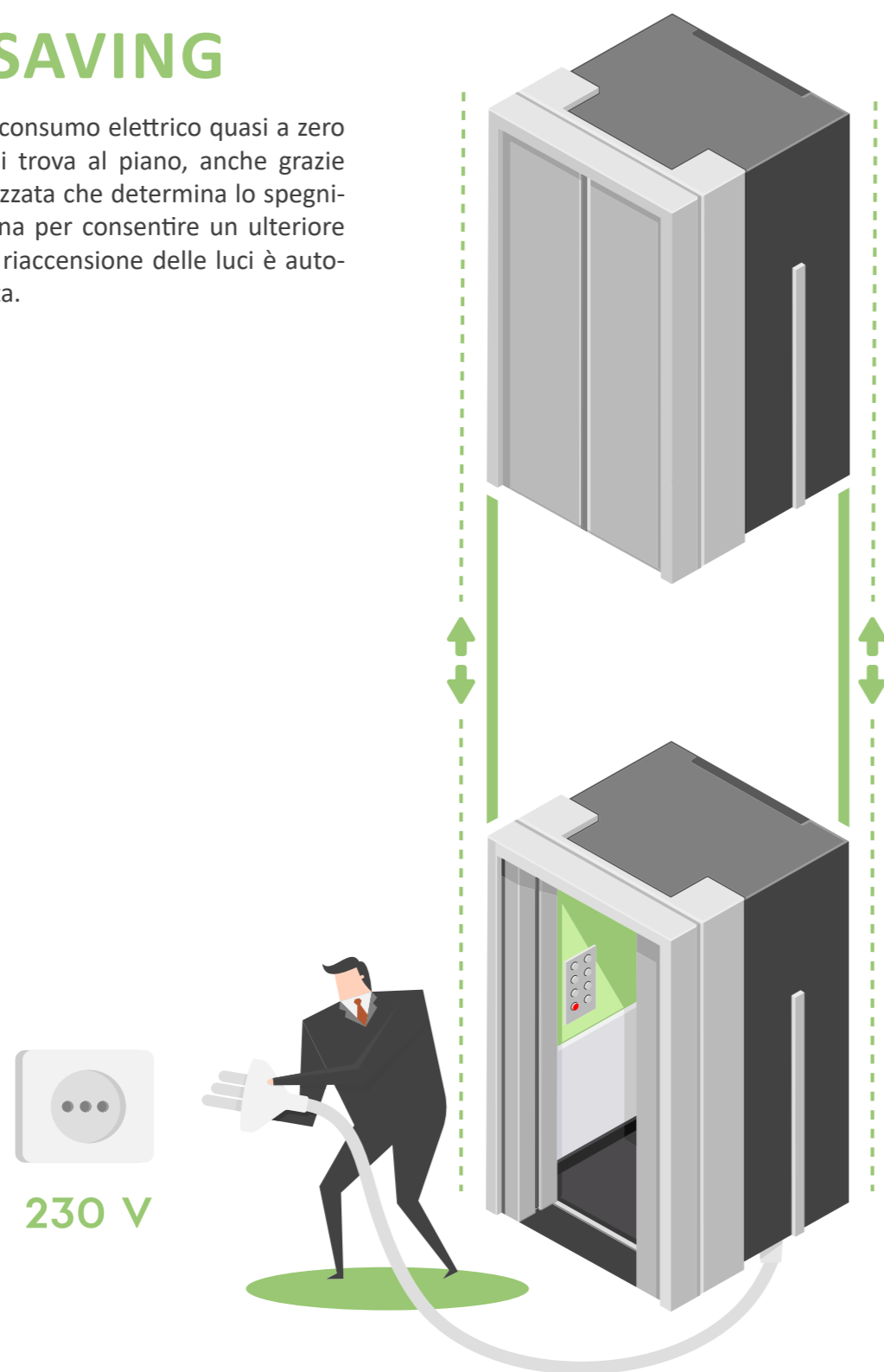

LA TECNOLOGIA HYBRID

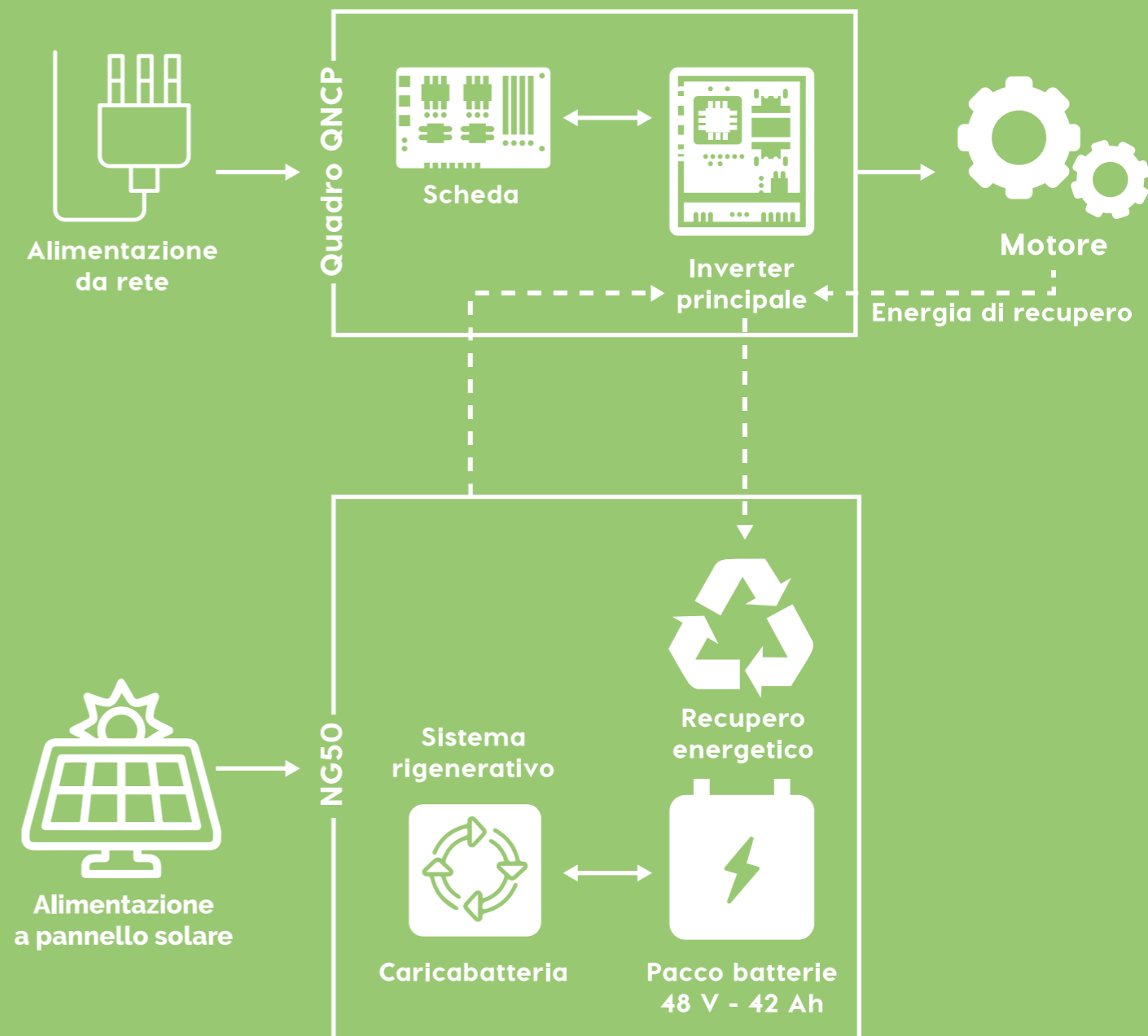

MISSIONE: RISPARMIO ENERGETICO

La bassa potenza impegnata da **FEBO Hybrid** non rende necessarie modifiche contrattuali col proprio gestore elettrico, favorendo una riduzione dei consumi di energia e una maggiore sostenibilità ambientale.

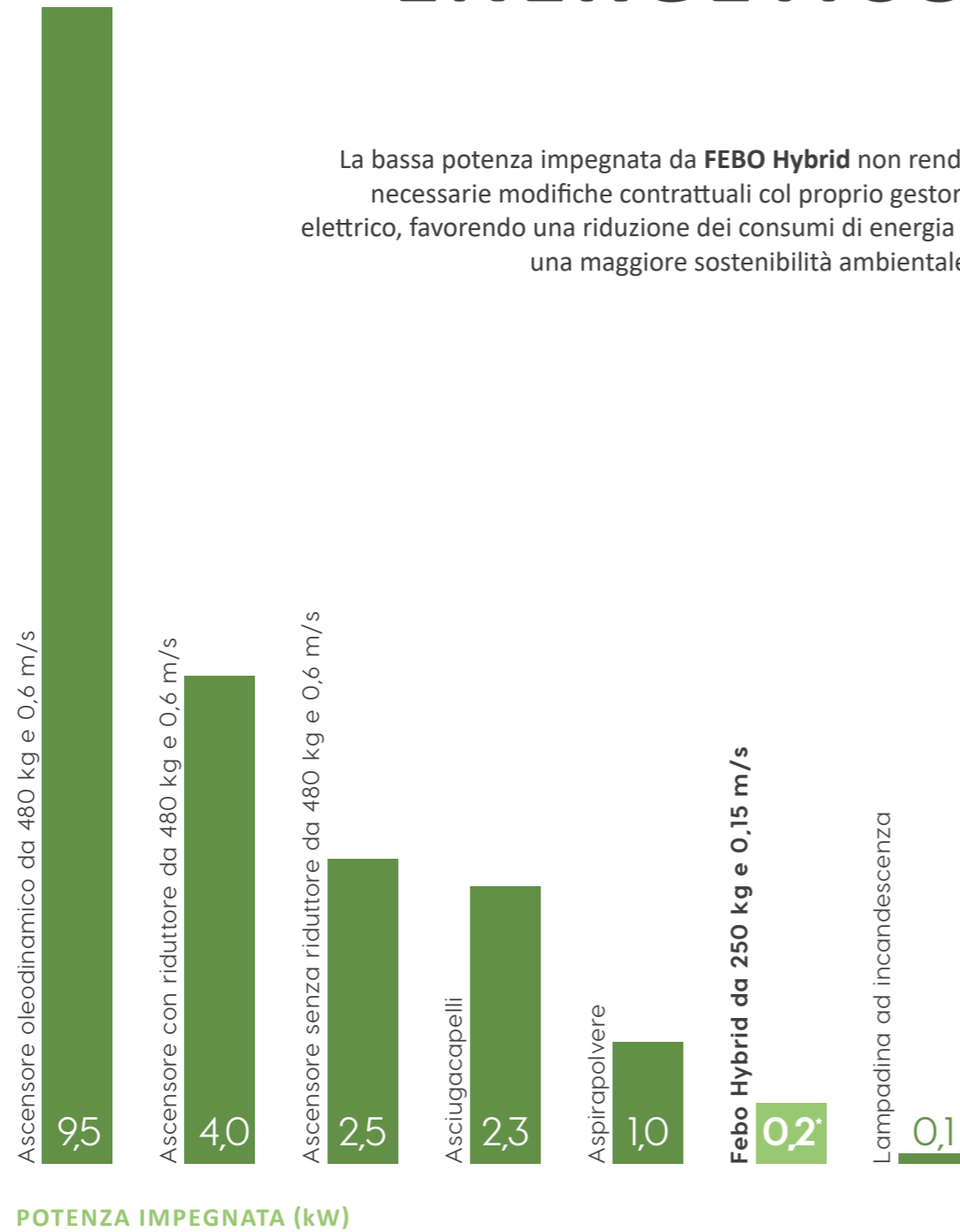



mercury
byCMAlifts



Perché Scegliere Mercury

Qualora nell'edificio ci sia uno spazio sufficiente a contenere un armadio dedicato al quadro di manovra e alla centralina oleodinamica.

Grazie al suo azionamento idraulico, **MERCURY** ben si presta ad una manutenzione ridotta. Inoltre, la piattaforma elevatrice è semplice da installare e rappresenta la soluzione più adatta a superare dislivelli contenuti.

Mercury, con azionamento oleodinamico, per portate fino a 1.000 kg e velocità **0,15 m/s** (disponibile con velocità nominale di **0,30 m/s** per impianti NO CE).



La Piattaforma Oleodinamica Mercury

Cambia il sistema, non la qualità

Indicazione visiva dello stato

Indicazione visiva dello stato di "occupato", "in arrivo", "presente" al piano.

Precisione

Comfort di marcia e precisione di arresto.

Manutenzione ridotta

grazie ad un impianto testato ed alla solidità dei componenti.

Ottimizzazione degli spazi

Soluzione ideale nel caso di spazi ridotti nell'edificio.

Consumi ridotti

Consuma come un normale elettrodomestico.

Risparmio

La soluzione **MERCURY** è nettamente più economica rispetto alle piattaforme elettriche più diffuse.

Accesso sempre protetto

Dispositivi a raggi infrarossi interrompono il movimento di chiusura delle porte in presenza di un ostacolo.

Adattabilità e flessibilità

La cabina di dimensioni variabili di **MERCURY** consente l'installazione dell'impianto in vani nuovi o preesistenti.

Personalizzazione

MERCURY è personalizzabile al 100% dal punto di vista del design, dei materiali e dei colori.



PIATTAFORMA OLEODINAMICA MERCURY

330-500-750-1000

		PORTATA	PERSONE	MISURE CABINA		APERTURA	VANO CORSA IN		VANO CORSA CON	
		KG	N°	larghezza	profondità	PORTA (H=2000)	larghezza	profondità	larghezza	profondità
		A	B	L	C	D	C	D		
CABINA SENZA PORTE	1 ACCESSO	260	3	800	1250	750	1150	1450	1320	1550
		330	4	900	1400	800	1250	1600	1380	1700
		330	4	950	1300	800	1300	1500	1430	1600
		400	5	1100	1400	800	1490	1600	1600	1700
	2 ACCESSI OPPOSTI	270	3	800	1250	750	1150	1450	1320	1560
		350	4	900	1400	800	1290	1600	1440	1710
		350	4	950	1300	800	1340	1500	1490	1610
		415	5	1100	1400	800	1490	1600	1600	1710
		400	5	1200	1200	800	1650	1400	1750	1510
CABINA CON PORTE SEMIAUTOMATICHE	1 ACCESSO	260	3	800	1250	750	1150	1450	1320	1560
		330	4	900	1400	800	1250	1600	1370	1710
		330	4	950	1300	800	1300	1500	1420	1610
		400	5	1100	1400	800	1490	1600	1600	1710
	2 ACCESSI OPPOSTI	270	3	800	1250	750	1150	1510	1320	1620
		350	4	900	1400	800	1290	1660	1440	1770
		350	4	950	1300	800	1340	1560	1490	1670
		415	5	1100	1400	800	1490	1660	1600	1770
		400	5	1200	1200	800	1650	1400	1750	1550
CABINA CON PORTE AUTOMATICHE	1 ACCESSO	250	3	800	1250	750	1350	1550	1520	1670
		330	4	900	1400	800	1450	1700	1600	1820
		330	4	950	1300	800	1450	1600	1600	1720
		400	5	1100	1400	800	1510	1700	1620	1820
	2 ACCESSI OPPOSTI	260	3	800	1250	750	1350	1700	1520	1810
		350	4	900	1400	800	1450	1850	1600	1960
		350	4	950	1300	800	1450	1750	1600	1860
		410	5	1100	1400	800	1510	1850	1620	1960
		400	5	1200	1200	800	1750	1500	1850	1650
2 ACCESSI ADIACENTI	PER QUESTA CONFIGURAZIONE CONTATTARE L'UFFICIO COMMERCIALE									
3 ACCESSI	750 - 1000	PER QUESTA CONFIGURAZIONE CONTATTARE L'UFFICIO COMMERCIALE								

Note: Il dimensionamento delle misure effettive della cabina e del vano sarà definitivo in sede di preventivazione



rev.3 - 02/05/2023.it

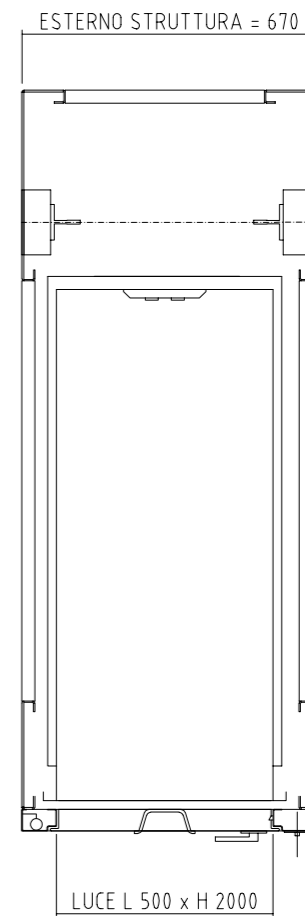
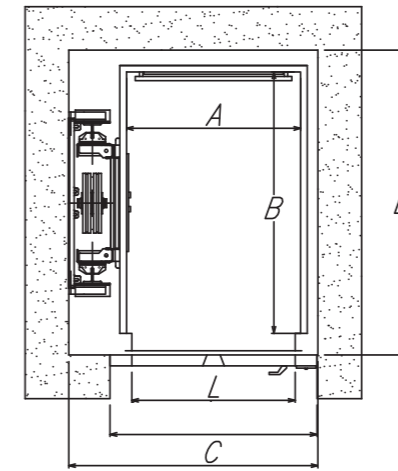
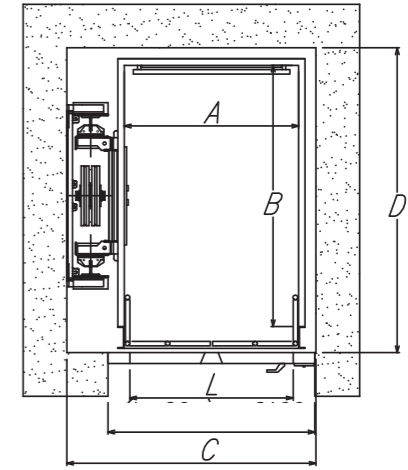
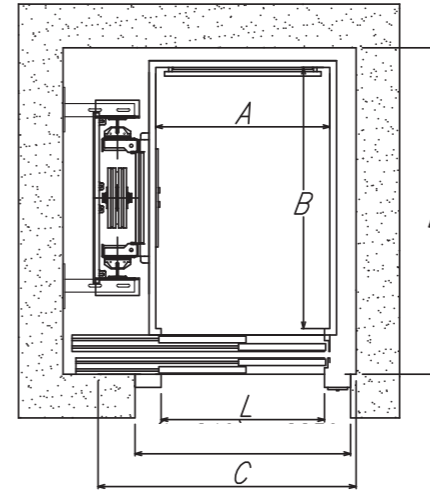

Possibilità di richiedere misure ridotte in larghezza

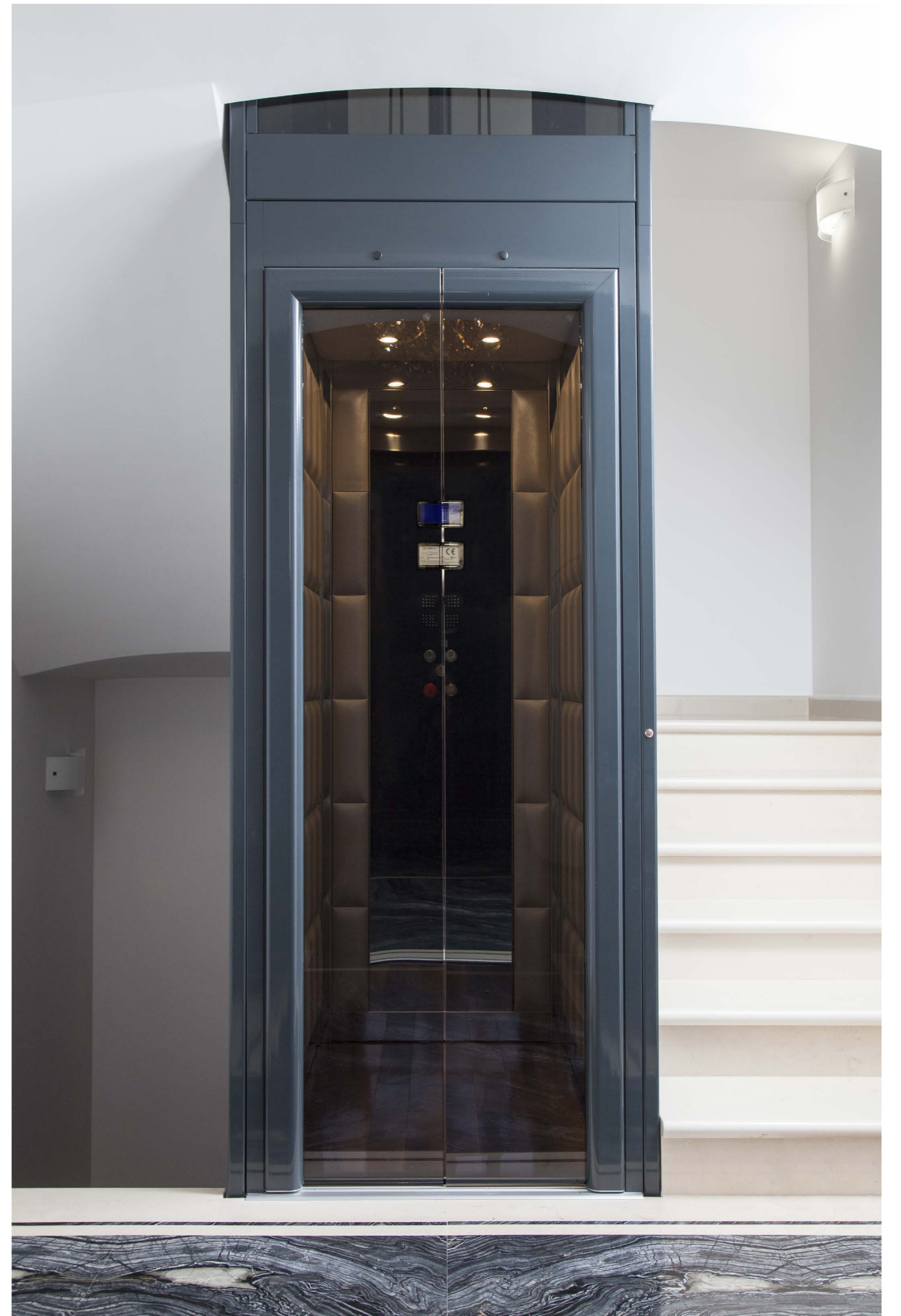
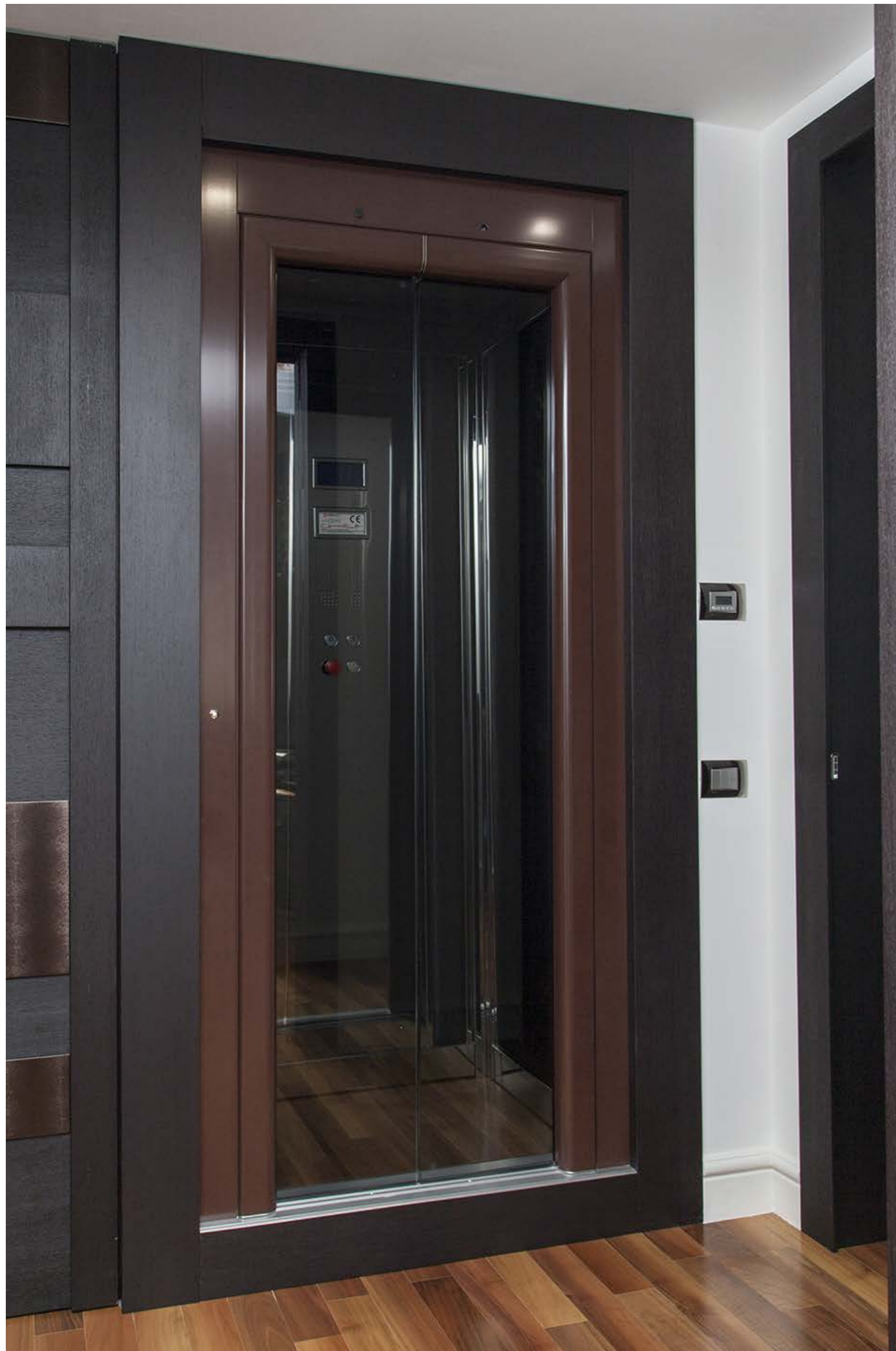

RISPARMIA CON NOI



Le agevolazioni fiscali previste rendono l'acquisto delle nostre piattaforme il migliore investimento per il futuro.

Lo Stato italiano prevede agevolazioni fiscali e contributi per l'eliminazione delle barriere architettoniche, in base alla legge n. 13 del 1989. Le singole regioni, inoltre, possono prevedere forme aggiuntive o alternative di agevolazioni: I.V.A. agevolata al 4%, detrazione IRPEF del 19% sulle spese sostenute.

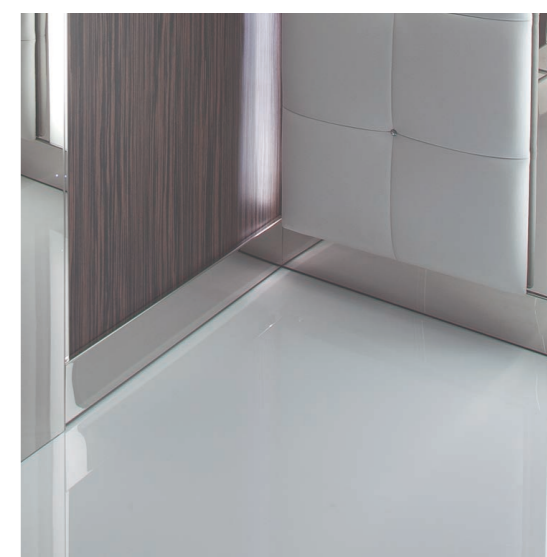

IL DESIGNER SEI TU

FEBO e **MERCURY** sono personalizzabili al 100% dal punto di vista del design, dei materiali e dei colori. Tutte le soluzioni utilizzano finiture di qualità ed elementi tesi a rendere la piattaforma un gioiello hi-tech unico, forgiato espressamente per la tua casa. Grazie alla sconfinata gamma di dettagli e di accessori made in CMAlifts, ogni creazione risulta perfettamente abbinabile allo stile di qualunque abitazione o attività commerciale. I corrimani satinati o lucidi, i ciellini completamente personaliz-

zabili, i pavimenti in marmo o in parquet, tutto risponde alle esigenze più ricercate per avvicinarsi al gusto di contesti differenti. Grande attenzione anche alle porte, automatiche o semiautomatiche oppure a doppia anta: l'ultima parola è sempre la tua. Stesso discorso per i rivestimenti in legno, in laminato, in acciaio o in pietra: ogni materiale diventa una nuova possibilità per disegnare un modello unico. Unico, proprio come te.

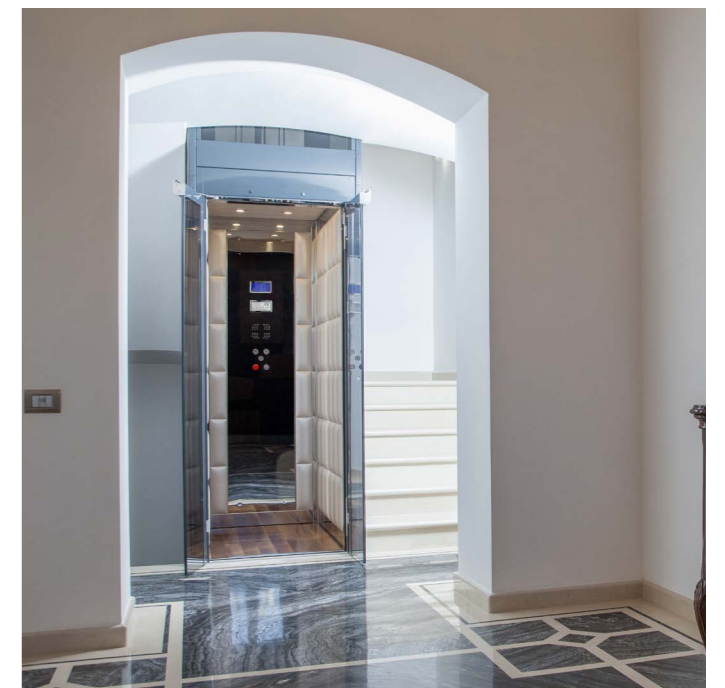
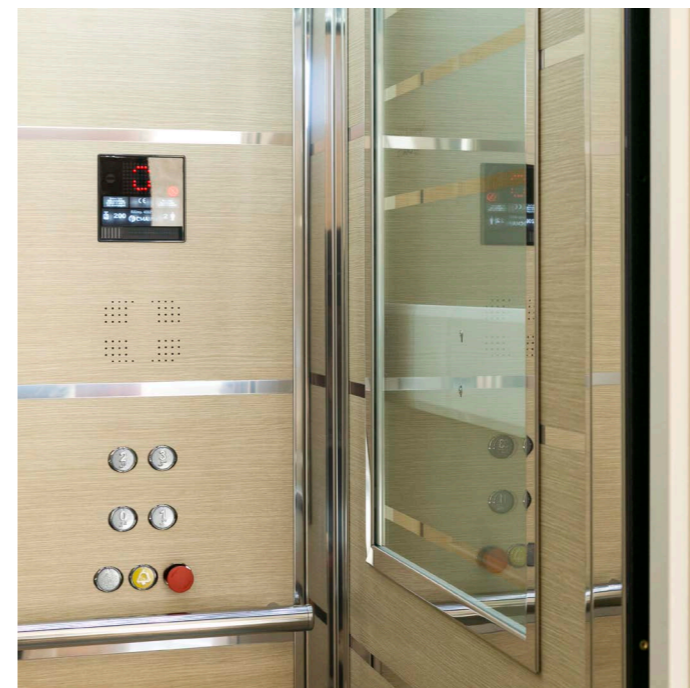
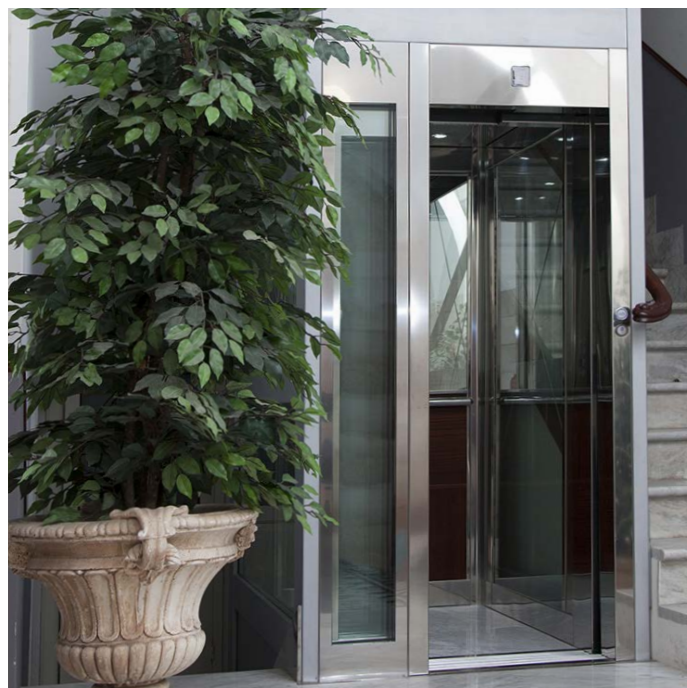
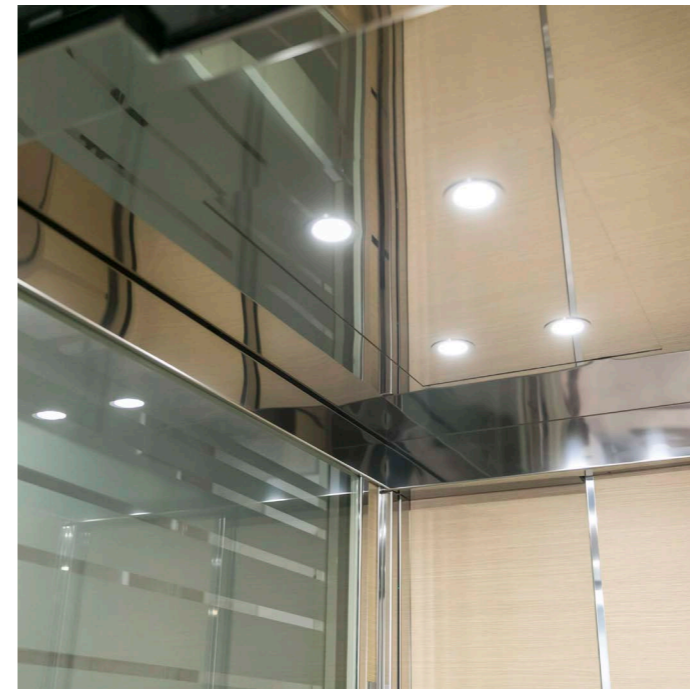
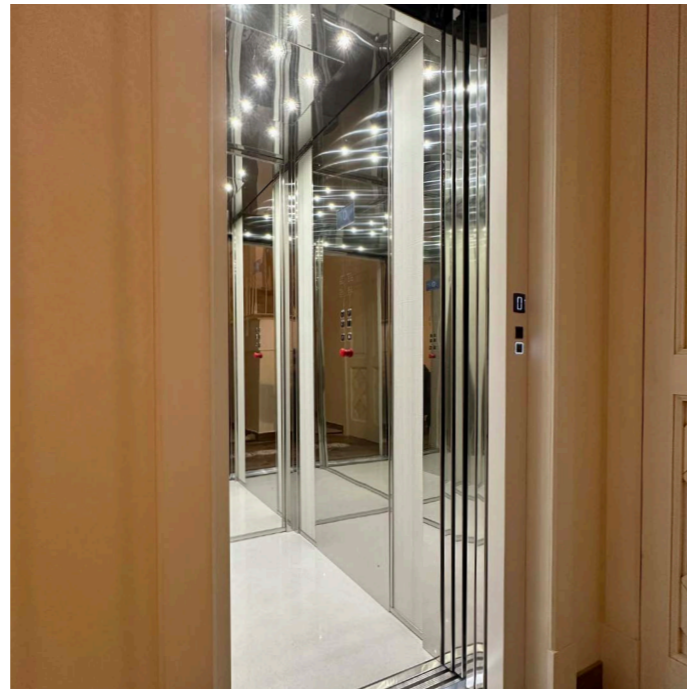
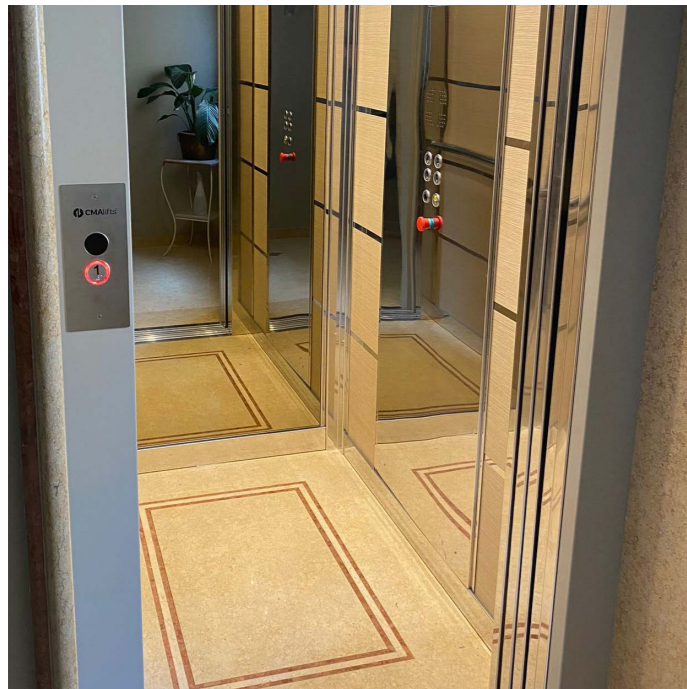
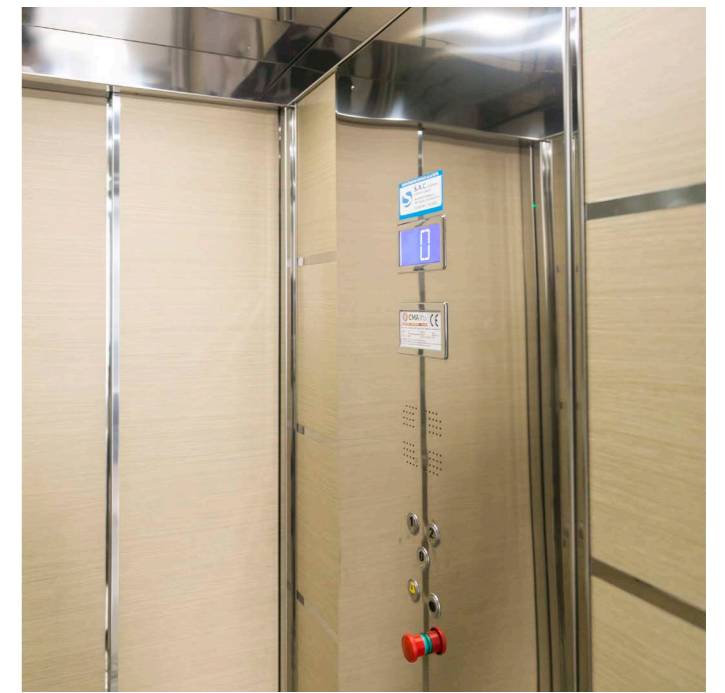
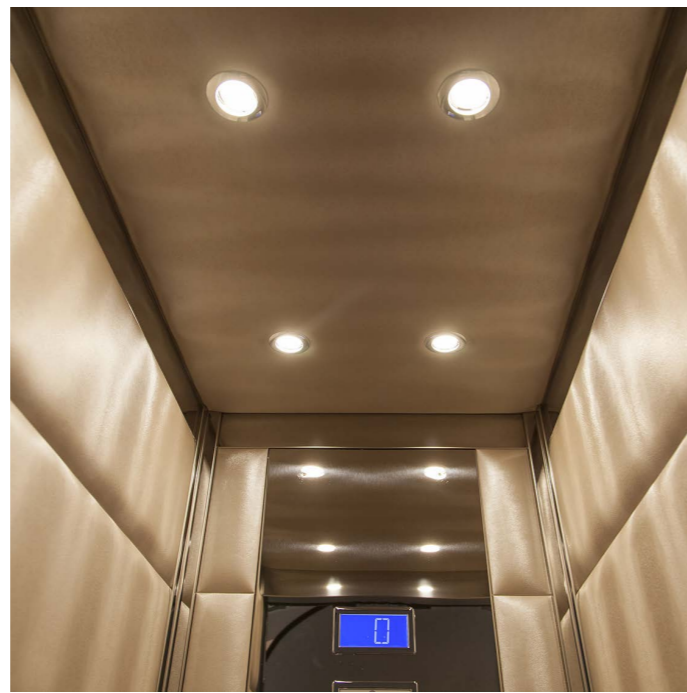



LAMIERE PLASTIFICATE

NORMALI



Bianco Avorio Grigio chiaro Rosso Nero

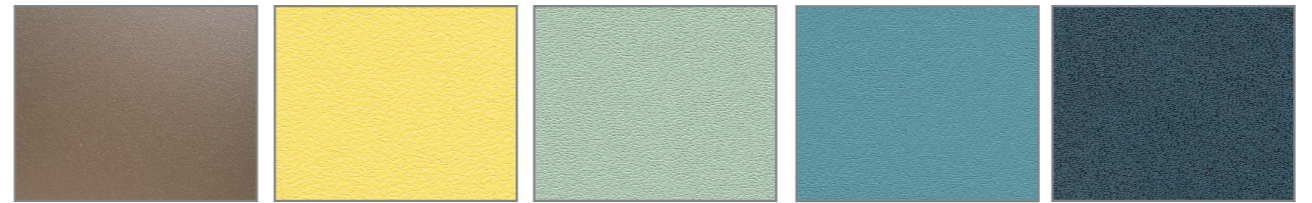

L4SMA Oro G22SMA Giallo pastello V14 Verde pastello B13 Azzurro N4 Grigio scuro

SPECIALI

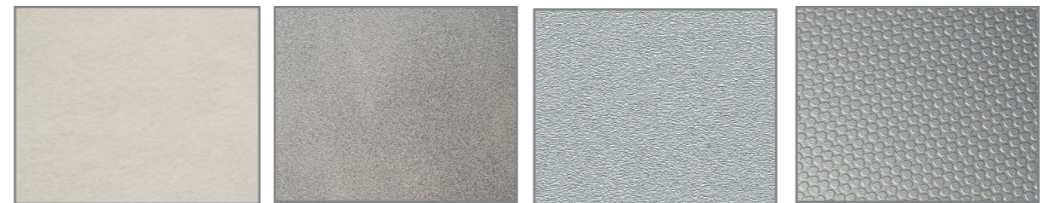

DT29SMA Sabbia ruvida DT32SMA Trame granito F21SMA tipo alluminio F21PVA antigraffio



PPS5 PPS10 PPS11 PPS12

COLAMINATI



F12PPS tipo acciaio

LAMINATI PLASTICI

LEGNI

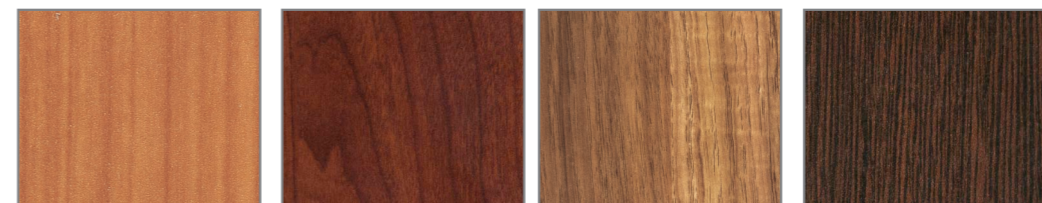

1643 Ciliegio finitura morbida 1609 Ciliegio Pavese finitura SEI-DUE 1324 Noce nazionale finitura morbida 313 Wengè finitura nutshell

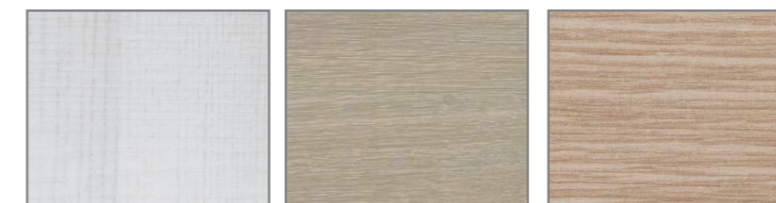

1385 White ash finitura cross 1381 Transversal oak finitura cross 1619 Rovere trasversale finitura cross



PERSONALIZZAZIONI

ACCIAI

NORMALI



Acciaio lucido BA



Acciaio Scotch Brite

ANTIGRAFFIO

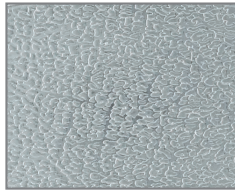

Pelle lucido

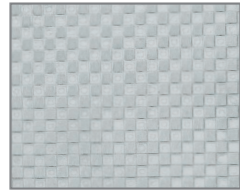

Dama

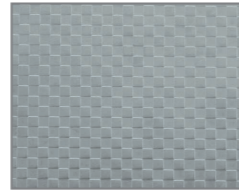

Quadro lucido



Lino lucido

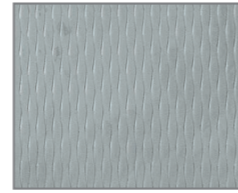

2WL lucido

COLORATI



Lucido a specchio



Oro lucido



Bronzo lucido



Titanio



Rosso lucido

DECORATI



S.C. 211 Verde



S.C. 111 Specchio



S.C. 213 Oro

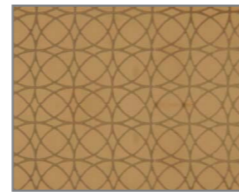

S.C. 321 Gold



Stripes Blu

LINOLEUM

MARMORIZZATI



616 Senape



628 Giallo



732 Marrone



734 Arancio



753 Verde



688 Blu



672 Grigio



674 Nero

PVC

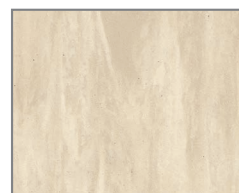

543 Avorio

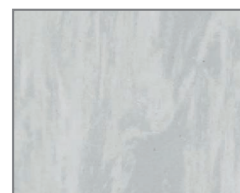

498 Grigio



3820 110 Grigio Venus

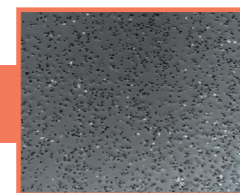

3820 180 Grigio Mercury



3820 100 Nero Quasar

PVC antiscivolo R10

ROCKSOLID

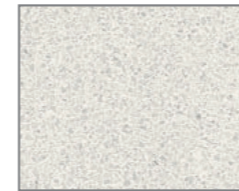

607 Polar Ice



431 White



617 Perla di Sabbia



616 Perla Bianca



2402 Dove Tail



642 Sunset Beach

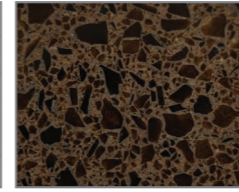

663 Vetro Moretti

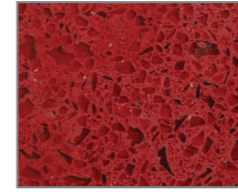

424 Red

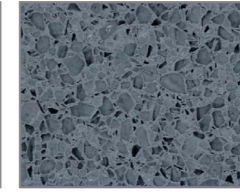

2410 Dove Tail Dark

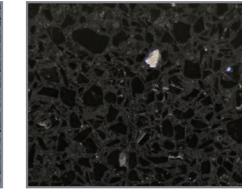

656 Black Star

PIETRE

MARMI

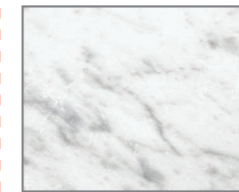

Bianco Carrara

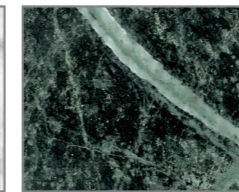

Verde Guatemala

GRANITI

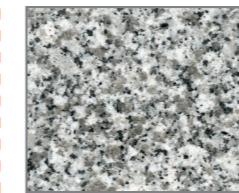

Bianco Castello



Nero Africa

PARQUET

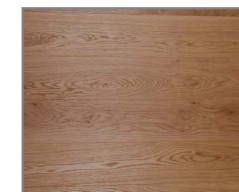

Rovere



Noce nazionale

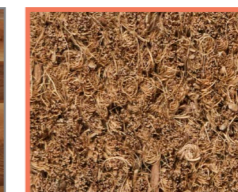

Zerbino in Cocco

VETRO

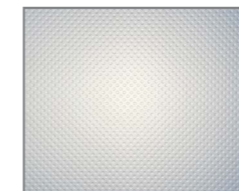

Cristallo calpestabile bianco latte e texture antiscivolo

Sono disponibili altre colorazioni e materiali su richiesta, da concordare con l'ufficio vendite C.M.A. S.r.l.
La colorazione dei materiali riprodotti in questa scheda potrebbe non essere fedele a quella reale.

Materiali disponibili fino ad esaurimento scorte.

ACCESSORI

CORRIMANO

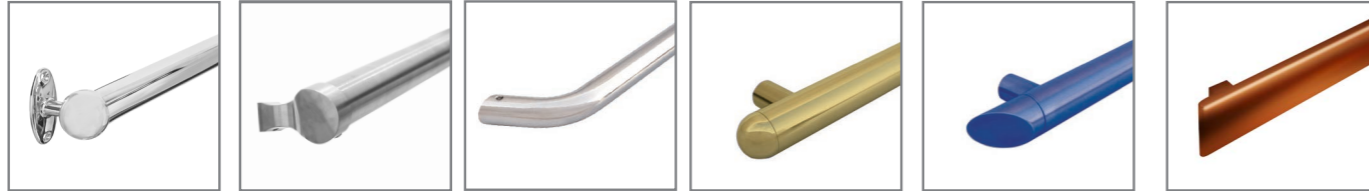

Corrimano cromo standard Scotch Brite/lucido Corrimano in acciaio Scotch Brite/lucido Corrimano 81.70 acciaio Scotch Brite/lucido Corrimano acciaio semisfera Scotch Brite/lucido/colorato Corrimano acciaio 45° Scotch Brite/lucido/colorato Corrimano acciaio barra piatta Scotch Brite/lucido/colorato

ILLUMINAZIONE



Illuminazione con pannello led Illuminazione a faretto Cielo stellato (punti led)

MANIGLIE



Maniglione standard Maniglione inox Micro TSA **ASPIRATORE**

SEGGIOLINO

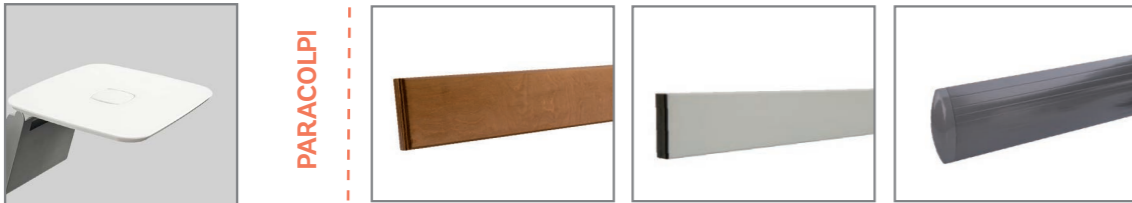

Sedile ribaltabile bianco lucido RAL 9016 o nero opaco **PARACOLPI** Paracolpi in legno Paracolpi in lamiera o acciaio Paracolpi in PVC

COMPONENTI

GRUPPO OLEODINAMICO

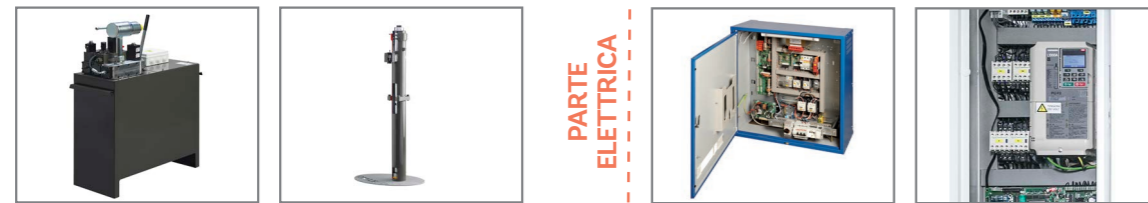

Centralina oleodinamica Pistone oleodinamico Quadro di manovra Impianto oleodinamico Quadro di manovra Impianto Mrl

MECCANISMI E AUTOMATISMI



Operatore di porta Sospensione di porta Apriporta automatico per porte a battente **MACCHINA** Motore Gearless



 **CMAlifts**[®]

TELAI E ANTE

TELAIE E ANTE AUTOMATICHE

ANTE:

- Telescopiche
- Opposte
- Rivestite in legno
- A soffietto con leva
- Antincendio EI

ANTA PANORAMICA

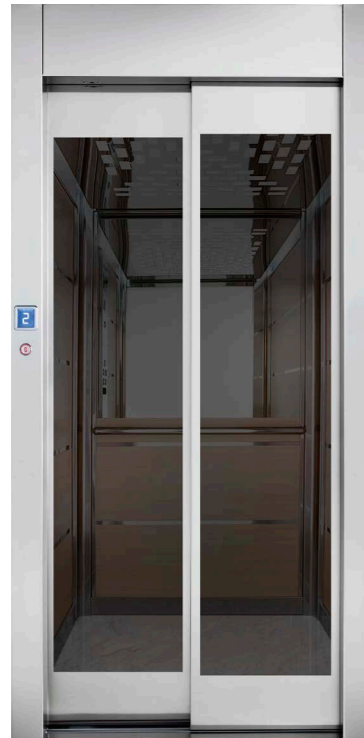

TELAIO CON AFFIANCO



TELAIE E ANTE MANUALI A UN BATTENTE

PORTE:

- Rivestite in legno o acciaio
- Blindate con cilindro europeo
- Automatiche
- antincendio EI



PORTA CIECA*



PORTA FINESTRATA*



PORTA PANORAMICA*

*In lamiera verniciata a polvere in tinta RAL a scelta del cliente.

TELAIO AD IMBOTTO



PORTA A BATTENTE MOTORIZZATA



PORTA A SOFFIETTO IN ALLUMINIO ANODIZZATO O IN ACCIAIO



RIVESTITA IN LEGNO



PANORAMICA FULL GLASS
CON TELAIO RIVESTITO IN
ACCIAIO A SCELTA DEL CLIENTE



PANORAMICA IN ALLUMINIO
ANODIZZATO NATURALE



La CMAlifts è stata fondata nel gennaio 2001 a seguito di un'idea ambiziosa dei fratelli Giulio e Gaetano Caputo, con una mission incentrata sul modello di un'industria dal cuore artigiano, produttrice di piattaforme elevatrici, ascensori e montacarichi per uso civile e industriale, attenta al cliente, alla qualità del prodotto, alla sicurezza del personale e alla tutela dell'ambiente. Si tratta di una vera e propria industria che ha mantenuto il cuore artigiano tanto da saper miscelare le soluzioni hi-tech più avveniristiche all'estro delle singole eccellenze lavorative impiegate. Il mercato in cui opera CMAlifts non conosce confini. Profondamente radicata nel territorio italiano, l'azienda è protagonista in Europa, Africa, Medio Oriente e Australia. Il costante incremento di ordini provenienti dal mercato estero è il risultato di una capillare presenza nelle fiere di settore nazionali ed internazionali. Forte dell'esperienza acquisita nel corso del tempo, le specifiche esigenze tecniche e di design vengono vagliate e affrontate con estrema cura e professionalità. Le soluzioni vengono foggiate insieme ai clienti con un metodo di lavoro che contraddistingue ogni fase: gestione degli ordini, progettazione, produzione e consegna in cantiere con propri mezzi di trasporto.



CE Marcatura CE delle strutture metalliche secondo la norma EN 1090-1:2009+A1:2011 con FPC-1370-CPR-1419

cmahomelifts.com



C.M.A. S.r.l.
S.P. 238 Km 11,728 - 70033 Corato (BA) - Italy
TEL. +39 080.3588714 - FAX + 39 080.8729113
INFO@CMALIFTS.COM - INFO@PEC.CMALIFTS.COM
CMALIFTS.COM